



OÜ Rakendusgeoloogia

Töö nr: **25-099**

Tellija: **Kobras OÜ**

TÜRI TEHISÄRV

Türi linn, Türi vald, Järvamaa

GEOLOOGILISE UURINGU ARUANNE

Juhatuseliige: /A. Lokotar/

Geoloog: /A. K. Olesk/

Tartus, septembris 2025

OÜ Rakendusgeoloogia Ilmatsalu 3b, 51014 Tartu. Tel/Faks (+372) 742 0067. GSM (+372) 525 7726

EEG 000131 Reg. Nr: 11438231

SISUKORD

1. SELETUSKIRI

lk. 3..8

1.1. ÜLDOSA

1.2. GEOLOOGILINE EHITUS

1.3. GEOLOOGILISED TINGIMUSED

2. LABORI PROTOKOLLID

KATSEPROTOKOLL NR 124-25 (Eesti
Keskkonnauuringute Keskus)

3. JOONISED JA LISAD

GL-0 ASENDIPLAANIDE SKEEM

M 1:4000

GL-1-1...2 PUURAUKUDE ASENDIPLAAN

M 1:500

GL-2-1...6 GEOLOOGILISED TULBAD

M 1:50

GL-3-1...2 GEOLOOGILINE LÕIGE I-I'

M 1:250/1:50

1. SELETUSKIRI

1.1. ÜLDOSA

Järvamaal Türi vallas Türi linnas tehti 15. ja 17. septembril 2025. aastal Türi tehisjärve tammil geoloogilised uuringud. Välitööde käigus puuriti puuragregaadiga Sedidril 200-50 RP kuus puurauku (PA-1...5) sügavusega 5,7..6,10 m.

Geoloogilise uuringu kava ja mahud olid tellijaga kooskõlastatud.

Uuringualalt võeti kaks pinnaseproovi, millest teimiti OÜ Eesti Keskkonnauuringute Keskuse Geotehnika laboris pinnaste filtratsioonimoodulid.

Töö on koostatud vastavalt EVS-EN ISO 14688-1:2018 Eesti standardile „Geotehniline uurimine ja katsetamine”. Osa 1: „Identifitseerimine ja kirjeldamine” ning osa 2: „Liigituspõhimõtted”.

Puuraukude asukohad ja koordinaadid määrati geodeetilise alusplaani alusel ning mõõdeti maastikul alusplaani märgitud objektidest. Puuraukude suudmete abs. kõrgused saadi nivelleerides. Kõrgused on EH2000 süsteemis ja koordinaadid on L-EST 97' süsteemis.

Puuraukude asukohad on näidatud asendiplaanil (joonis GL-1). Pinnaste täpsed kirjeldused, lasuvuspilt ja uuringuaegne pinnasevee tase on toodud geoloogilistes tulpades (GL-2-1...6) ja geoloogilistel lõigetel (GL-3-1...2).

Välitöid teostasid geoloog Art Kristjan Olesk ja puurmeister Enn Jörger Juhkam.

1.2. GEOLOOGILINE EHITUS

Maastikulise liigituse järgi jääb uuringuala Kõrvemaa sisemaisele soostunud madalikule. Maapinna abs. kõrgused olid uuringupunktide suudmetel 55,10...56,15 m.

Uuringusügavuses kuni 6,10 m eraldati välja **ühiksa pinnasekihti**. Kiht 2 on pinnase olemuse põhjal kaheks jaotatud.

MULD (qIV)

KIHT 1. MULD (IV). MULD moodustab uuringualal kõikides uuringupunktides (PA-1...6) pindmise 0,10...0,25 m paksuse kihi, asudes abs. kõrgusel 55,10...56,15 m. MULD on oma olemuselt hallikaspruun möll, märg, tihenemata.

Ligikaudne filtratsioonimoodul jääb vahemikku $0,12 \times 10^{-6} \dots 0,12 \times 10^{-5}$ m/sek.

Tehispinnased (tIV)

KIHT 2A. MÖLL kuni peenliivane MÖLL (täitepinna, tIV). MÖLL kuni peenliivane MÖLL (täitepinna) esineb uuringualal 0,90...1,10 m paksuse kihina puuraukudes PA-1...2, 4...6 MULLA (kiht 1) või MUDA (kiht 3) all, asudes maapinnast 0,10...1,90 m sügavusel, abs. kõrgusel 54,20...56,05 m. Puuraukudes PA-5...6 esineb pinna kahe kihina. MÖLL kuni peenliivane MÖLL (täitepinna) on hall kuni pruun, tihenemata, niiske kuni märg, sisaldab õhukesi saviseid ja liivaseid vahekihte/läätsi.

Ligikaudne filtratsioonimoodul jääb vahemikku $0,12 \times 10^{-6} \dots 0,57 \times 10^{-5}$ m/sek.

KIHT 2B. Mölline SAVI (täitepinna, tIV). Mölline SAVI (täitepinna) esineb uuringualal 0,70...1,20 m paksuse kihina puuraukudes PA-2...3 MULLA (kiht 1) või MÖLLI kuni peenliivase MÖLLI (täitepinna, kiht 2A) all, asudes maapinnast 0,20...1,00 m sügavusel, abs. kõrgusel 54,60...54,90 m. Mölline SAVI (täitepinna) on hall, sitke, kesk- kuni väga plastne, sisaldab õhukesi mölli vahekihte.

Ligikaudne filtratsioonimoodul jääb vahemikku $0,12 \times 10^{-8} \dots 0,12 \times 10^{-6}$ m/sek.

Eripinnased (bIV, IIV)

KIHT 3. MUDA (IIV). MUDA esineb uuringualal 0,30...0,50 m paksuse kihina uuringupunktides PA-5...6 MÖLLI kuni peenliivase MÖLLI (täitepinnas, kiht 2A) all, asudes maapinnast 1,30...1,40 m sügavusel, abs. kõrgusel 54,70...54,85 m. MUDA on pruun möll, pehme kuni poolpehme, sisaldab orgaanikat 4...6%.

Ligikaudne filtratsioonimoodul jääb vahemikku $0,12 \times 10^{-6} \dots 0,57 \times 10^{-5}$ m/sek.

KIHT 4. Turvas (bIV). Turvas esineb uuringualal 0,30...0,60 m paksuse kihina puuraukudes PA-1...5 MÖLLI kuni peenliivase MÖLLI (täitepinnas, kiht 2A) või möllise SAVI (täitepinnas, kiht 2B) all, asudes maapinnast 1,30...2,70 m sügavusel, abs. kõrgusel 53,45...54,05 m. Turvas on pruun kuni mustjaspruun, keskmiselt kuni hästi lagunened, tihenemata.

Ligikaudne filtratsioonimoodul jääb vahemikku $0,1 \times 10^{-7} \dots 0,1 \times 10^{-3}$ m/sek.

Kiht 5. Lubjaga mölline SAVI (IIV). Lubjaga mölline SAVI esineb uuringualal 0,30...0,60 m paksuse kihina puuraukudes PA-1...3 turba (kiht 4) all, asudes maapinnast 1,60...2,10 m sügavusel, abs. kõrgusel 53,40...53,75 m. Lubjaga mölline SAVI on rohekashall, pehme, keskplastne.

Ligikaudne filtratsioonimoodul jääb $0,12 \times 10^{-8} \dots 0,12 \times 10^{-6}$ m/sek.

Liustikulist päritolu (glIII), jääjõelised (fglIII) ja jääjärvelised (lglIII) settepinnased

Kiht 6. Peenlivane MÖLL (fglIII). Peenliivane MÖLL esines uuringualal 0,50...1,70 m paksuse kihina puuraukudes PA-4...6 MÖLLI kuni peenliivase MÖLLI (täitepinnas, kiht 2A), turba (kiht 4) või savise MÖLLI (kiht 7) all, asudes maapinnast 2,50...3,00 m sügavusel, abs. kõrgusel 53,00...53,30 m. Peenliivane MÖLL on kollakashall kuni sinakashall, niiske kuni veeküllastunud, kesktihe, sisaldab saviseid vahekihte.

Kihist võeti üks proov filtratsioonimooduli määramiseks. Pinnase filtratsioonimoodul on $0,23 \times 10^{-7}$ m/sek.

Kiht 7. Savine MÖLL (IglIII). Savine MÖLL esineb uuringualal kõikides puuraukudes (PA-1...6) 0,50...1,00 m paksuse kihina lubjaga möllise SAVI (kiht 5), peenliivase MÖLLI (kiht 6) või möllise SAVI (kiht 8) all, asudes maapinnast 2,00...3,60 m sügavusel, abs. kõrgusel 52,50...53,15 m. Savine MÖLL esineb puuraukudes PA-1, 3 kahe kihina ja puuraugus PA-2 kolme kihina. Savine MÖLL on hall kuni pruun, sitke, vähe- kuni keskplastne, sisaldab kohati saviseid vahekihte.

Kihist võeti üks proov filtratsioonimooduli määramiseks. Pinnase filtratsioonimoodul on $0,38 \times 10^{-5}$ m/sek.

Kiht 8. Mölline SAVI (IglIII). Mölline SAVI esineb uuringualal puuraukudes PA-1...5 0,30...2,00 m paksuse kihina peenliivase MÖLLI (kiht 6) või savise MÖLLI (kiht 7) all, asudes maapinnast 2,60...4,60 m sügavusel, abs. kõrgusel 52,50...53,15 m. Mölline SAVI esineb puuraukudes PA-1, 3 kahe kihina ja puuraugus PA-2 kolme kihina. Mölline SAVI on hall kuni pruun, sitke, vähe- kuni keskplastne, sisaldab kohati saviseid vahekihte.

Ligikaudne filtratsioonimoodul jääb vahemikku $0,12 \times 10^{-8}$... $0,12 \times 10^{-6}$ m/sek.

Kiht 9. Savine peenLIIV (moreen, glIII). Savine peenLIIV avati uuringualal 1,20 m paksuse kihina puuraugus PA-6 peenliivase MÖLLI (kiht 6) all, asudes maapinnast 4,80 m sügavusel, abs. kõrgusel 51,30 m. Savine peenLIIV on hall, pehme kuni sitke, väheplastne, sisaldab jämepurdu 10...20%.

Ligikaudne filtratsioonimoodul jääb vahemikku $0,12 \times 10^{-7}$... $0,57 \times 10^{-6}$ m/sek.

Pinnasevee tase ning Türi tehisjärve ja Pärnu jõe veetase

Pinnasevee tase mõõdeti 15. ja 17. septembril 2025. aastal. Pinnasevesi esines 1,10...2,40 m sügavusel maapinnast, abs kõrgusel 53,55...54,10 m. Tõenäoliselt on tegemist pikaajalise keskmise pinnasevee tasemega. Suuremate sadude ja lumesulamise perioodi järgselt võib pinnasevee tase tõusta ning pikaajaliste põuaste ilmadega langeda.

Türi tehisjärve ja Pärnu jõe veetase uuringualal mõõdeti 17. septembril 2025. aastal. Türi tehisjärve veetase oli merepinnast 54,95 m ja Pärnu jõe veetase oli merepinnast 53,84 m.

1.3. GEOLOOGILISED TINGIMUSED

Uuringualal asuva Türi tehisjärve tamme geoloogilised tingimused on järgmised.

Kihid 2A, 6 ja 7 sisaldavad saviseid vahekihte, mis võivad nende pinnaste dreenimisvõimekust vähendada.

Piirkonna külmumissügavus on ligikaudu 1,4 meetrit. Lumest lahti hoitavatel platsidel külmub talvel pinnas kuni 2,0 meetri sügavuseni (maksimaalne külmumissügavus).

MULD (kiht 1), peenliivane MÖLL kuni MÖLL (kiht 2A), mölline SAVI (täitepinnas, kiht 2B), MUDA (kiht 3), turvas (kiht 4), lubjaga mölline SAVI (kiht 5), savine MÖLL (kiht 7) ja mölline SAVI (kiht 8) on külmaohtlikud pinnased ja tugevalt kokkusurutavad. Mölline peenLIIV (kiht 6) ja savine peenLIIV (kiht 9) on mõõdukalt külmaohtlikud.

Suure savisisaldusega pinnased (kihid 2, 5, 7, 8) on leondumisohtlikud. Leondunud pinnas kaotab oluliselt kandevõimes. Leondumise vältimiseks ei tohiks suure savisisaldusega pinnased seista lahtises kaevikus vee all ja märjal pinnasel (ka vihma korral) ei tohiks liikuda raskete ehitismehhanismidega ega teostada pinnase tihendustöid vibroplaadiga.

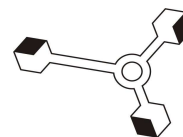

KATSEPROTOKOLL

124-25

Tellija:

Rakendusgeoloogia OÜ

Tartu maakond, Tartu Linn, Kalevi tn 92a-1, 50104

Objekt:

Türi tehisjärv

/tellija töö nr 25-099/

Proovivõtja

Rakendusgeoloogia OÜ

Proovid on laborisse jõudnud:

19.09.2025

Proovide hulk:

2 rikitud struktuuriga pinnaseproovi

Tööülesanne:

19.09.2025

Katsete aeg laboris:

22.09.2025 - 29.09.2025

Katsemeetodid:

Filtratsioon - STJnrG10

(filtratsioonimooduli määramine standardi
GOST 25584-90 põhjal aparaadiga KF-00)

Sisukord:

1. Üldandmed
2. Filtratsioon

1 leht
tabel 1 1 leht

Kokku 2 lehte

Kinnitas: geotehnika osakonna juhataja E. Jassik

/allkirjastatud digitaalselt/

29.09.2025

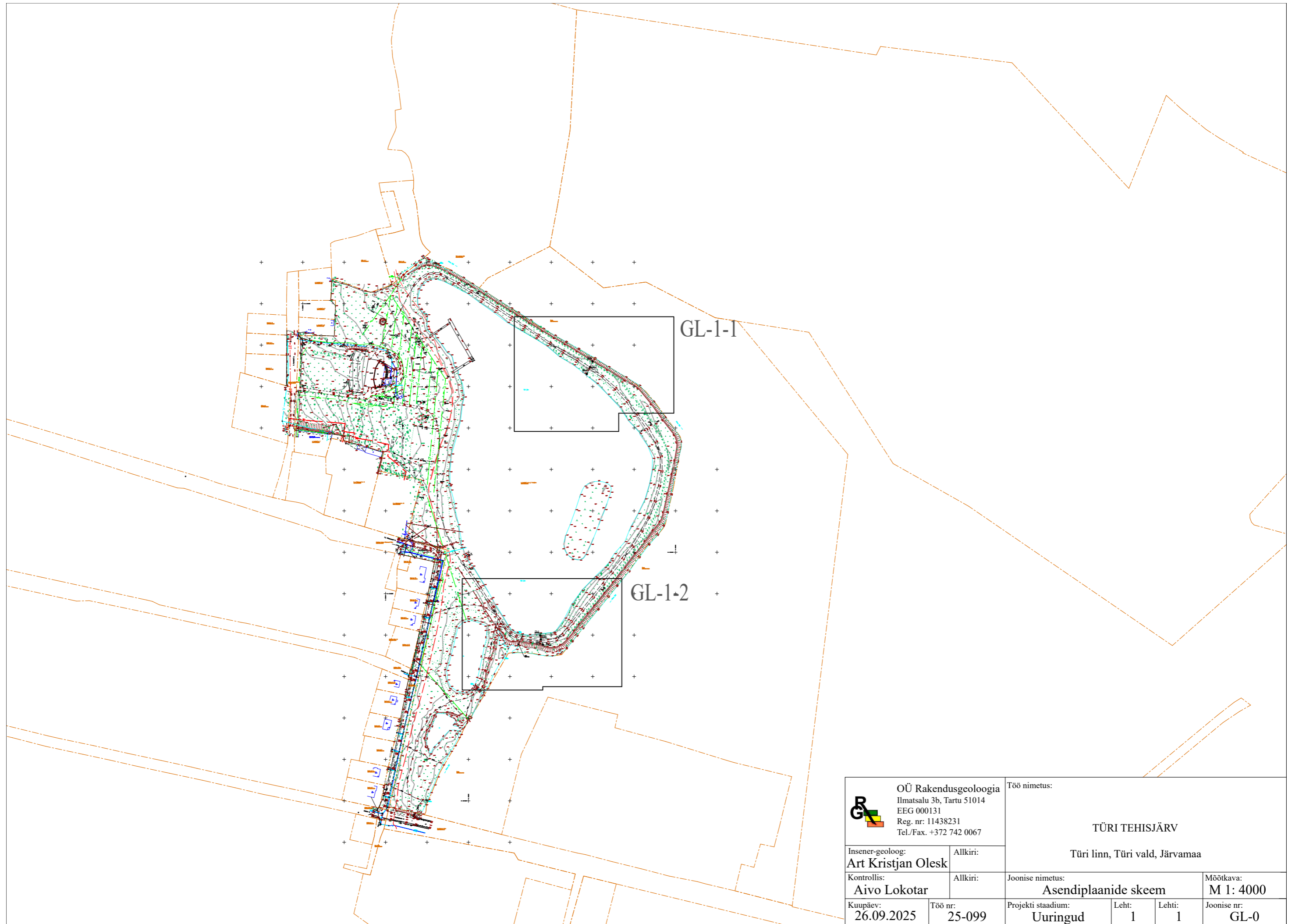

 OÜ Rakendusgeoloogia Ilmatsalu 3b, Tartu 51014 EEG 000131 Reg. nr: 11438231 Tel./Fax. +372 742 0067		Töö nimetus:				
Insener-geoloog: Art Kristjan Olesk		Allkiri:		TÜRI TEHISJÄRV Türi linn, Türi vald, Järvamaa		
Kontrollis: Aivo Lokotar		Allkiri:				
Kuupäev: 26.09.2025		Töö nr: 25-099		Joonise nimetus: Asendiplaanide skeem		Mõõtkava: M 1: 4000
		Projekti staadium: Uuringud		Leht: 1	Lehti: 1	Joonise nr: GL-0

Ülejõe
83401:001:0190

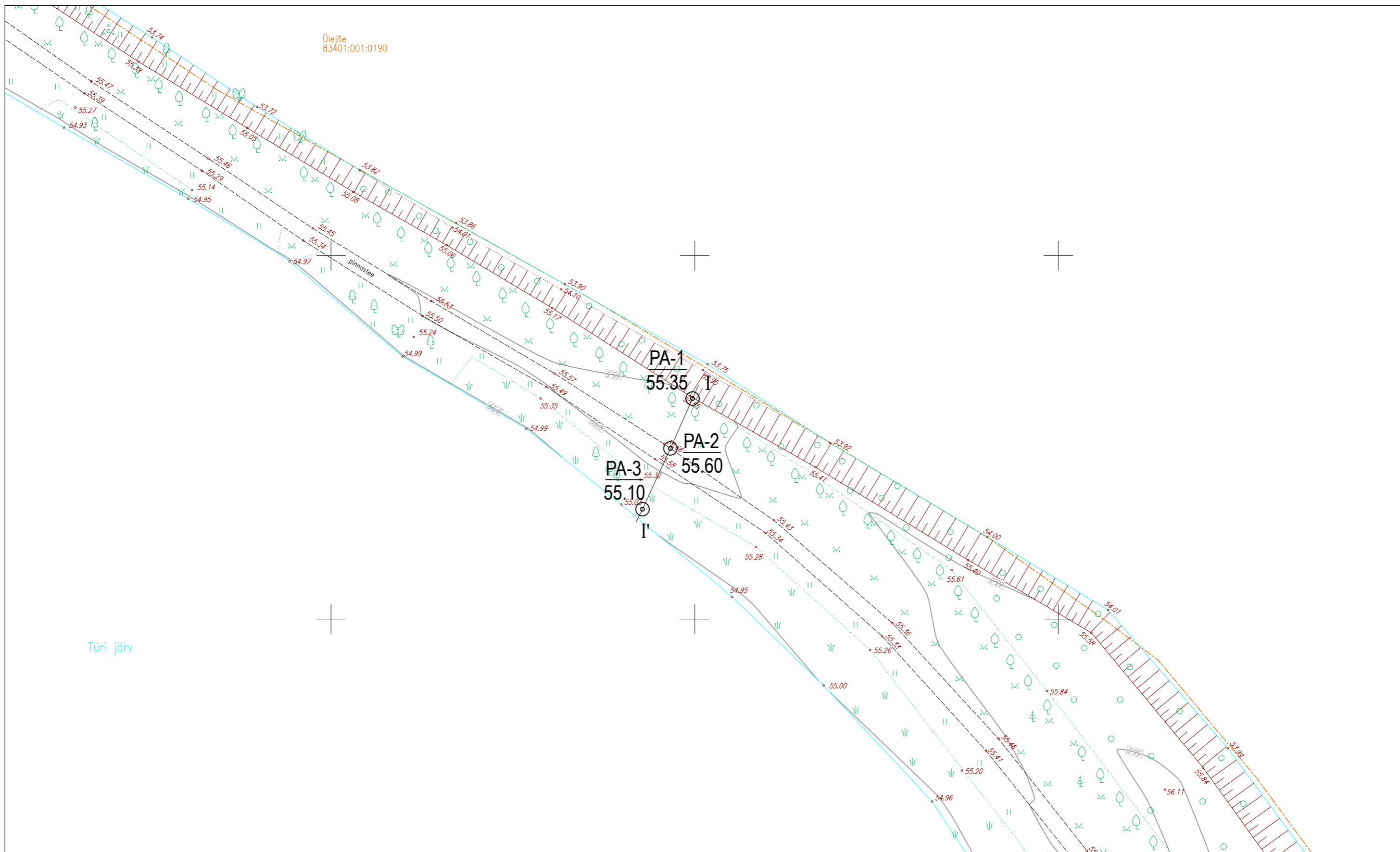



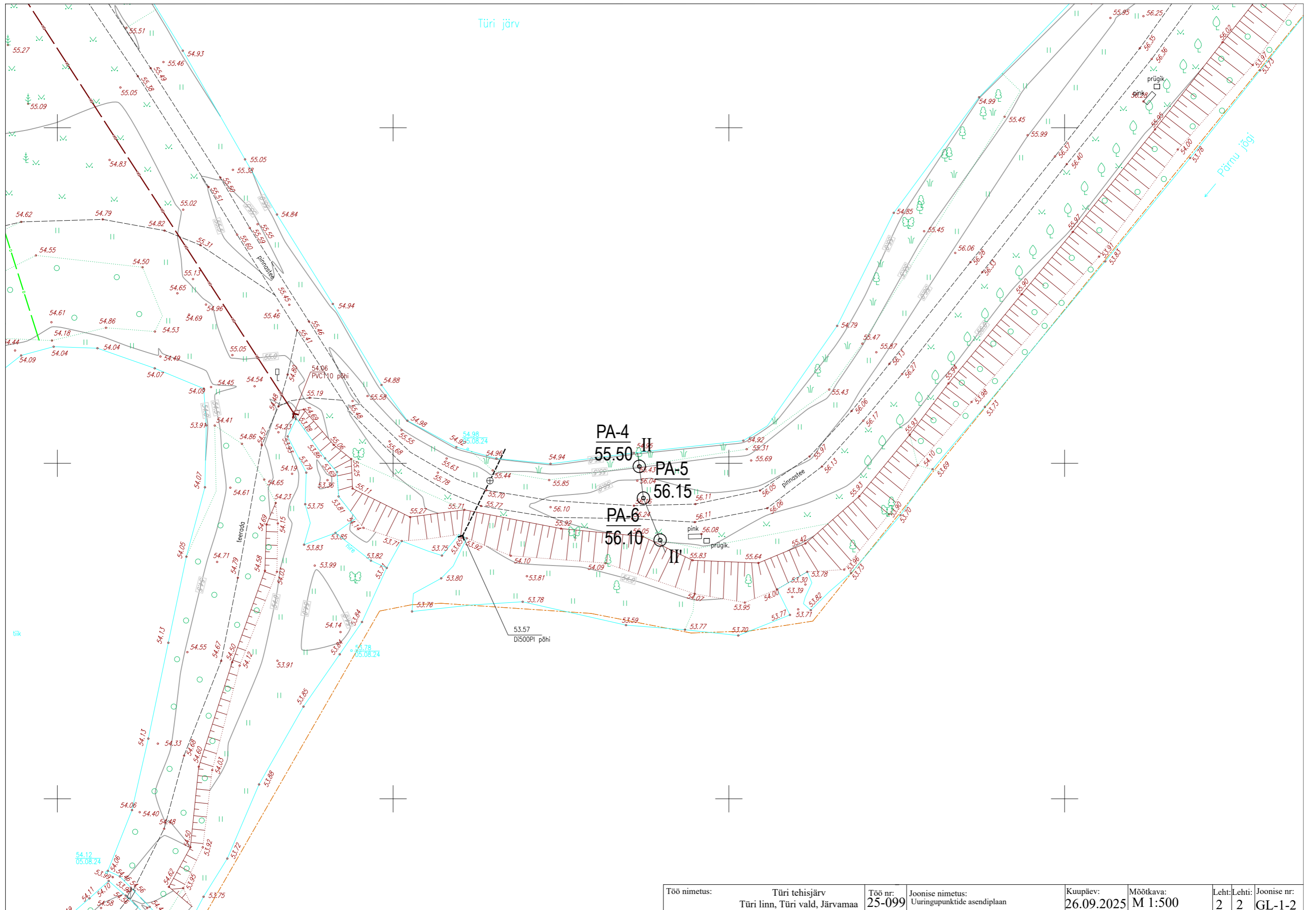

Türi järv

 OÜ Rakendusgeoloogia Ilmatsalu 3b, Tartu 51014 EEG 000131 Reg. nr: 11438231 Tel./Fax: +372 742 0067		Töö nimetus: TÜRI TEHISJÄRV Türi linn, Türi vald, Järvamaa				
Insener-geoloog: Art Kristjan Olesk		Allkiri:		Joonise nimetus: Uuringupunktide asendiplaan		Mõõtkava: M 1: 500
Kontrollis: Aivo Lokotar		Allkiri:		Projekti staadium: Uuringud	Leht: 1	Leht: 2
Kuupäev: 26.09.2025		Töö nr: 25-099		Projekti staadium: Uuringud	Leht: 1	Leht: 2
						Joonise nr: GL-1-1

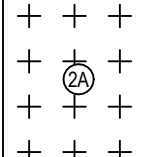

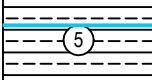
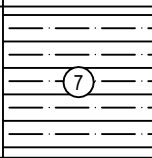
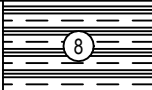
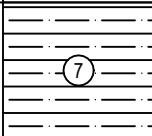
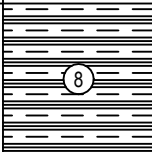
Töö nimetus:	Türi tehishärv Türi linn, Türi vald, Järvamaa	Töö nr:	25-099	Joonise nimetus:	Uuringupunktide asendiplaan	Kuupäev:	26.09.2025	Möötkava:	M 1:500	Leht:	2	Lehti:	2	Joonise nr:	GL-1-2
--------------	--	---------	--------	------------------	-----------------------------	----------	------------	-----------	---------	-------	---	--------	---	-------------	--------





Kaevandi tähis ja nr	PA-1	Suudme abs. kõrgus	55.35	Puuritud (kuup.) Seade	15.09.2025 Sedidril	Pinnasevee sügavus/abs. kõrgus	1.80/53.55	Veepind mõõdetud (kuup.)	15.09.2025
X=6519830					Y=583400				
	Geo in-deks	Süga-vus m	Abs. kõrgus m	Pak-sus m	Geoloogiline löige	Proov looduslik niiskus	Pinnase kirjeldus		
	q _{IV}	0.20	55.15	0.20			MULD: hallikaspruun möll, märg, tihenemata.		
1	t _{IV}	1.30	54.05	1.10			MÖLL (täitepinnas): kollakas- kuni hallikaspruun, poolköva, väheplastne, sisaldab õhukesi saviseid vahekihte, sügavusel 1,15...1,30 sisaldab kiht orgaanikat.		
	b _{IV}	1.60	53.75	0.30			Turvas: mustjaspruun, hästi lagunened, tihenemata.		
2	l _{IV}	2.20	53.15	0.60			Mölline SAVI lubjaga: rohekashall, pehme, keskplastne.		
3	lg _{III}	3.20	52.15	1.00			Savine MÖLL: kollase-halli kirju, sitke, väheplastne.		
		3.80	51.55	0.60			Mölline SAVI: punakaspruun, sitke, keskplastne.		
4		4.70	50.65	0.90			Savine MÖLL: hall, sitke, väheplastne.		
5		5.70	49.65	1.00			Mölline SAVI: hall kuni pruunikashall, sitke, kesk- kuni väga plastne, sisaldab mölli vahekihte.		

 <p>OÜ Rakendusgeoloogia Ilmatsalu 3b, Tartu 51014 EEG 000131 Reg. nr: 11438231 Tel./Fax. +372 742 0067</p>	Töö nimetus:			
	<p>TÜRI TEHISJÄRV</p> <p>Türi linn, Türi vald, Järvamaa</p>			
Geoloog:	Allkiri:	Joonise nimetus:		Joonis:
Art Kristjan Olesk		Geoloogiline tulp		GL-2-1
Kontrollis:	Allkiri:	Projekti staadium:	Möötkava:	Leht:
Aivo Lokotar		Uuringud	M 1:50	1
Kuupäev:	Töö nr:			Lehti:
26.09.2025	25-099			6

Kaevandi tähis ja nr	PA-2	Suudme abs. kõrgus	55.60	Puuritud (kuup.) Seade	15.09.2025 Sedidriil	Pinnasevee sügavus/abs. kõrgus	1.90/53.70	Veepind mõõdetud (kuup.)	15.09.2025
X=6519823					Y=583397				
	Geo in-deks	Süga-vus m	Abs. kõrgus m	Pak-sus m	Geoloogiline lõige	Proov looduslik niiskus	Pinnase kirjeldus		
	q _v	0.10	55.50	0.10			MULD: hallikaspruun möll, märg, tihenemata.		
1	t _v	1.00	54.60	0.90			MÖLL (täitepinnas): pruun, poolköva, väheplastne.		
		1.70	53.90	0.70			Mölline SAVI (täitepinnas): hall, sitke, keskpplastne.		
2	b _v	2.10	53.50	0.40			Turvas: pruun, keskmiselt lagunenud, tihenemata.		
	l _v	2.50	53.10	0.40			Lubjaga mölline SAVI: rohekashall, pehme, keskpplastne.		
3		3.10	52.50	0.60			Savine MÖLL: kollase-halli kirju, sitke, väheplastne.		
		3.40	52.20	0.30			Mölline SAVI: helepruun, pehme, väga plastne.		
		3.80	51.80	0.40			Savine MÖLL: kollase-halli kirju, sitke, väheplastne.		
4	lgl _{III}	4.40	51.20	0.60			Mölline SAVI: punakaspruun kuni pruunikashall, sitke, kesk- kuni väga plastne, sisaldab õhukesi mölli vahekihte.		
5		5.20	50.40	0.80			Savine MÖLL: hall, sitke, väheplastne.		
6		6.10	49.50	0.90			Mölline SAVI: hall, sitke, väheplastne, sisaldab mölli vahekihte.		

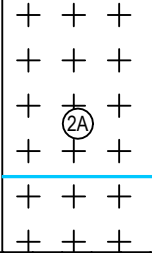
Kaevandi tähis ja nr	PA-3	Suudme abs. kõrgus	55.10	Puuritud (kuup.) Seade	15.09.2025 Sedidriil	Pinnasevee sügavus/abs. kõrgus	1.10/54.00	Veepind mõõdetud (kuup.)	15.09.2025
X=6519815						Y=583393			
	Geo indeks	Sügavus m	Abs. kõrgus m	Paksus m	Geoloogiline löige	Proov looduslik niiskus	Pinnase kirjeldus		
1	q _v	0.20	54.90	0.20			MULD: hallikaspruun möll, märg, tihenemata.		
	t _v	1.40	53.70	1.20			Mölline SAVI (täitepinnas): hall, sitke, kesk- kuni väga plastne, sisaldab õhukesti mölli vahekihte.		
2	b _v	1.70	53.40	0.30			Turvas: pruun, keskmiselt lagunenu, tihenemata.		
	h _v	2.00	53.10	0.30			Lubjaga mölline SAVI: rohekashall, pehme, keskplastne.		
3	lg _{III}	2.60	52.50	0.60			Savine MÖLL: kollase-halli kirju, sitke, väheplastne, sügavusel 2,20...2,30 savi vahekiht.		
		3.00	52.10	0.40			Mölline SAVI: punane, sitke, väga plastne.		
		3.70	51.40	0.70			Savine MÖLL: kollase-halli kirju, alates sügavuselt 3,50 m hall, sitke, väheplastne, sügavusel 2,20...2,30 savi vahekiht.		
4	lg _{III}	5.70	49.40	2.00			Mölline SAVI: hall kuni pruunikashall, sitke, kesk- kuni väga plastne, sügavusel 3,70...4,00 m sisaldab õhukesti mölli vahekihte, alates sügavuselt 4,00 m mölli sisaldus väheneb.		

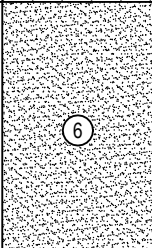
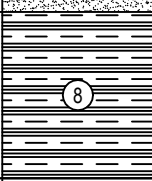
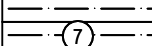
Töö nimetus:	Türi tehisjärv Türi linn, Türi vald, Järvamaa	Töö nr: 25-099	Joonise nimetus: Geoloogiline tulp	Kuupäev: 26.09.2025	Mõõtkava: M 1:50	Leht: 3	Lehti: 6	Joonise nr: GL-2-3
--------------	--	-------------------	---------------------------------------	------------------------	---------------------	------------	-------------	-----------------------

Kaevandi tähis ja nr	PA-4	Suudme abs. kõrgus	55.50	Puuritud (kuup.) Seade	17.09.2025 Sedidril	Pinnasevee sügavus/abs. kõrgus	1.40/54.10	Veepind mõõdetud (kuup.)	17.09.2025
X=6519500					Y=583337				
	Geo in-deks	Süga-vus m	Abs. kõrgus m	Pak-sus m	Geoloogiline löige	Proov looduslik niiskus	Pinnase kirjeldus		
	q _{IV}	0.20	55.30	0.20			MULD: hallikaspruun möll, märg, tihenemata.		
1	t _{IV}			1.70			Peenliivane MÖLL (täitepinna): kollakashall, sügavuselt 0,70 m hall, tihenemata, niiske, sisaldab õhuke si saviseid vahekihte.		
2	b _{IV}	1.90	53.60	0.60			Turvas: mustjaspruun, hästi lagunenu, tihenemata.		
3	fg _{III}	2.50	53.00	1.70			Peenliivane MÖLL: kollakashall kuni sinakashall, kesktihe, märg kuni veeküllastunud, sügavusel 2,50...3,10 kohati savine, sisaldab õhuke si saviseid vahekihte.		
4		4.20	51.30				Mölline SAVI: pruunikashall, sitke, väga plastne.		
5	lg _{III}			1.10					
		5.30	50.20	0.50			Savine MÖLL: pruunikashall, sitke, väheplastne.		
		5.80	49.70						

Töö nimetus:	Türi tehisjärv Türi linn, Türi vald, Järvamaa	Töö nr:	25-099	Joonise nimetus:	Geoloogiline tulp	Kuupäev:	26.09.2025	Mõõtkava:	M 1:50	Leht:	4	Lehti:	6	Joonise nr:	GL-2-4
--------------	--	---------	--------	------------------	-------------------	----------	------------	-----------	--------	-------	---	--------	---	-------------	--------

Kaevandi tähis ja nr	PA-5	Suudme abs. kõrgus	56.15	Puuritud (kuup.) Seade	17.09.2025 Sedidril	Pinnasevee sügavus/abs. kõrgus	2.10/54.05	Veepind mõõdetud (kuup.)	17.09.2025
X=6519495					Y=583337				
	Geo in-deks	Süga-vus m	Abs. kõrgus m	Pak-sus m	Geoloogiline löige	Proov looduslik niiskus	Pinnase kirjeldus		
	q _v	0.10	56.05	0.10			MULD: hallikaspruun möll, märg, tihenemata.		
1	t _v	1.30	54.85	1.20			Peenliivane MÖLL (täitepinna): kollakashall, alates sügavuselt 0,90 m hall, tihenemata, niiske kuni märg, sisaldab saviseid vahekihte/läätsi.		
	h _v	1.60	54.55	0.30			MUDA: pruun möll, pehme kuni poolpehme, sisaldab orgaanikat 4...6%.		
2	t _v	2.70	53.45	1.10			Peenliivane MÖLL (täitepinna): hall, tihenemata, niiske, sisaldab saviseid vahekihte, sügavusel 1,80...1,90 m peenliiva vahekiht.		
3	b _v	3.00	53.15	0.30			Turvas: mustjaspruun, hästi lagunenu, tihenemata.		
4	fg _{ll}	4.60	51.55	1.60			Peenliivane MÖLL: sinakashall kuni kollase-halli kirju, märg kuni veeküllastunud, kesktihe, sisaldab õhukesi savi vahekihte, sügavusel 3,40...3,60 m savine vahekiht.		
5	lg _{ll}	5.30	50.85	0.70			Mölline SAVI: pruunikashall. sitke, kesk- kuni väga plastne.		
		5.80	50.35	0.50			Savine MÖLL: pruunikashall, sitke, vähe- kuni keskpastne.		

Kaevandi tähis ja nr	PA-6	Suudme abs. kõrgus	56.10	Puuritud (kuup.) Seade	17.09.2025 Sedidriil	Pinnasevee sügavus/abs. kõrgus	2.40/53.70	Veepind mõõdetud (kuup.)	17.09.2025
X=6519489					Y=583340				
	Geo indeks	Sügavus m	Abs. kõrgus m	Paksus m	Geoloogiline lõige	Proov looduslik niiskus	Pinnase kirjeldus		
1	q _{IV}	0.25	55.85	0.25			MULD: hallikaspruun möll, märg, tihenemata.		
	t _{IV}	1.40	54.70	1.15			Peenliivane MÖLL (täitepinnas): kollakashall, alates sügavuselt 0,70 m hall, tihenemata, niiske kuni märg.		
2	t _{IV}	1.90	54.20	0.50			MUDA: pruun möll, pehme kuni poolpehme, sisaldab orgaanikat 4...6%.		
	t _{IV}	2.80	53.30	0.90			Peenliivane MÖLL (täitepinnas): hall kuni kollane, tihenemata, märg, sügavuselt 2,40 m veeküllastunud, sügavuselt 2,30 m sisaldab õhukesi orgaanikarikkaid ja saviseid vahekihte.		
3	fg _{III}	3.60	52.50	0.80			Peenliivane MÖLL: hall kuni kollane, märg kuni veeküllastunud, kesktihe, sisaldab õhukesi savi vahekihte.		
	lg _{III}	4.30	51.80	0.70			Savine MÖLL: hall kuni pruun, sitke keskplastne.		
4	fg _{III}	4.80	51.30	0.50			Peenliivane MÖLL: hall, märg kuni veeküllastunud, kesktihe.		
	g _{III}	6.00	50.10	1.20			Savine peenLIIV (moreen): hall, pehme, sügavuselt 5,20 m sitke, väheplastne, sisaldab jämeperdu 10...20%.		
5									
6									

Töö nimetus:	Türi tehisjärv Türi linn, Türi vald, Järvamaa	Töö nr: 25-099	Joonise nimetus: Geoloogiline tulp	Kuupäev: 26.09.2025	Mõõtkava: M 1:50	Leht: 6	Lehti: 6	Joonise nr: GL-2-6
--------------	--	-------------------	---------------------------------------	------------------------	---------------------	------------	-------------	-----------------------

Geoloogiline lõige I-I'

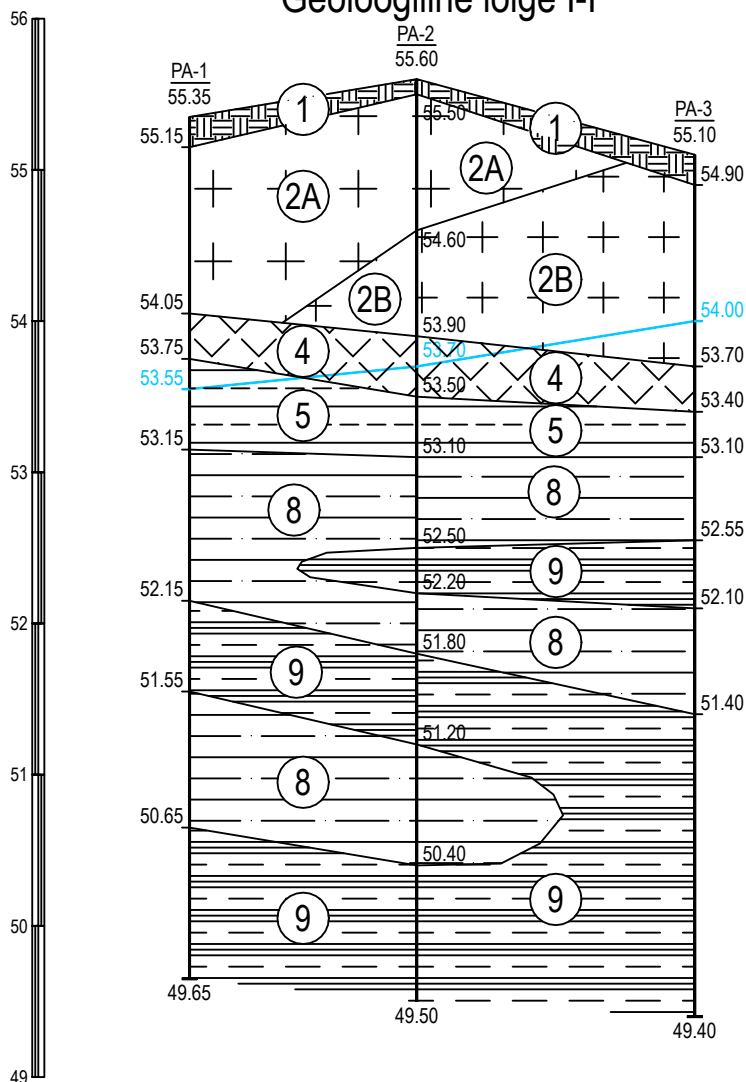

Mhor: 1:250
Mver: 1:50

KAEVANDI TÄHIS JA NR.	PA-1	PA-2	PA-3
SUUDME ABS. KÕRGUS	55.35	55.60	55.10
VAHEKAUGUS, m		7.51	9.19
PINNASEVEE ABS. KÕRGUS/KP.	53.55/15.09.2025	53.70/15.09.2025	54.00/15.09.2025

 <p>OÜ Rakendusgeoloogia Ilmatsalu 3b, Tartu 51014 EEG 000131 Reg. nr: 11438231 Tel./Fax. +372 742 0067</p>	Töö nimetus:			
	<p>TÜRI TEHISJÄRV</p> <p>Türi linn, Türi vald, Järvamaa</p>			
Geoloog:	Allkiri:	Joonise nimetus:		Joonis:
Art Kristjan Olesk		Geoloogiline lõige I-I'		GL-3-1
Kontrollis:	Allkiri:	Projekti staadium:	Möötkava:	Leht:
Aivo Lokotar		Uuringud	M 1/250/1:50	1
Kuupäev:	Töö nr:			Lehti:
26.09.2025	25-099			2

Geoloogiline lõige II-II'

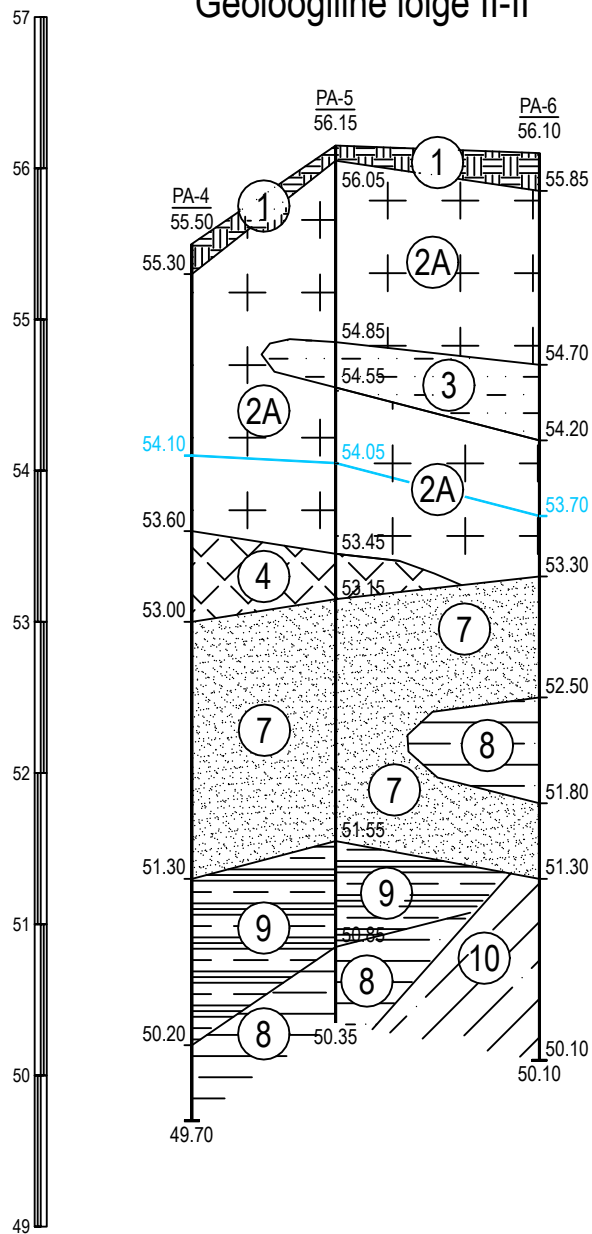

Mhor: 1:250
Mver: 1:50

KAEVANDI TÄHIS JA NR.	PA-4	PA-5	PA-6
SUUDME ABS. KÕRGUS	55.50	56.15	56.10
VAHEKAUGUS, m	4.75	6.74	
PINNASEVEE ABS. KÕRGUS/KP.	54.10/17.09.2025	54.05/17.09.2025	53.70/17.09.2025

Töö nimetus:

Türi tehisjärv
Türi linn, Türi vald, Järvamaa

Töö nr:
25-099

Joonise nimetus:
Geoloogiline lõige II-II'

Kuupäev:

26.09.2025

Mõõtkava:

M 1:250/1:50

Leht:

2

Lehti:

2

Joonise nr:

GL-3-2